

Sveikiname įsigijus BBS200 laisvų rankų įrangos komplektą iš BEEWI. Prašome perskaityti vartotojo instrukciją, kad galėtumėte tinkamai susikonfigūruoti ir naudoti savo įrenginį.



Kišeninis laisvų rankų įrangos komplektas yra paremtas Bluetooth technologija. Visi įrenginiai, kurie ją palaiko, gali būti sujungti su šiuo aparatu. Vienu metu galima prijungti iki 3 šaltinių, iš kurių 2 gali būti mobilieji telefonai ir 1 muzikos grotuvą. Mobilioju telefonu galėsite kalbėtis laisvai ir nevaržomai, nes nebereikės jo laikyti prie ausies.

Įspėjimas: pilnai įkraukite savo įrenginį mažiausiai 3 valandas prieš naudojimąsi. Vėliau krovimas užtruks apie 2,5 valandos.

1. Produkto apibūdinimas

1.1. Pakuotė

- Įrenginys
- USB laidas
- 12-24V automobilinis krovimo adapteris su USB lizdu
- Tvirtinimo elementas automobiliui
- Vartotojo instrukcija

1.2. Savybės

- Galimybė pajungti 2 mobiliuosius telefonus ir vieną muzikos grotuvą
- Pilnas abipusis ryšys, skaitmeninis pašalinio triukšmo mažinimas
- „Privataus“ pokalbio mygtukas leidžia sumažinti pokalbio garsą tam, kad pašaliniai negirdėtų
- Automatinis prisijungimas prie paskutinio prijungto įrenginio
- Ploniausias ir lengviausias Bluetooth laisvų rankų įrenginys
- Nereikalingas jok diegimas
- Lietimui jautrūs mygtukai palengvina valdymą
- Iki 200 valandų budėjimo trukmė ir 12 valandų nepertraukiamo pokalbio naudojantis normaliomis sąlygomis

1.3. Įrenginio aprašymas

Bluetooth versija	Bluetooth V2.1+EDR
Palaikomi standartai	HSP, HFP1.5, A2DP, AVRCP
Veikimo dažniai	2.4GHz~2.4835GHz radio dažniai
Veikimo nuotolis	Class2, iki 10 metrų
Budėjimo trukmė	Iki 200 valandų
Pokalbio trukmė	Iki 12 valandų
Naudojant kaip muzikos grotuvą	Iki 10.3 valandų
Akumulatorius	600mAH Li-Polimero pakraunamas akumulatorius
Svoris	32 g

1.4. Produkto apžvalga

VOL(-) / VOL(+): garso valdymas

PRIVACY: garsiakalbio išjungimas

MIC: mikrofonas

CHARGING PORT: pakrovimo jungtis

PLAY/PAUSE/STOP: muzikos grotuvo valdymas

TALK: daugiafunkcinis mygtukas

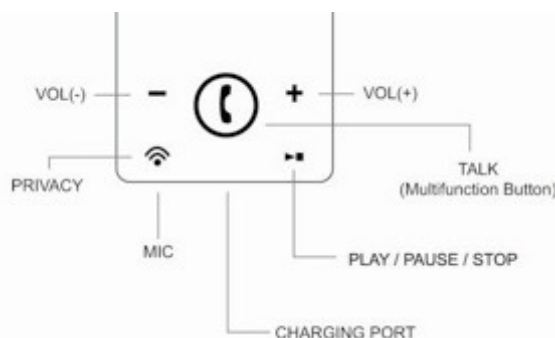

1.5. Būsenos indikatoriai



Būsena	Šviesos indikatoriai	Aprašymas
Ijungtas (Turn ON)	Mirksi pakaitomis raudona-mėlyna	Tris kartus vienu metu
Išjungtas (Turn Off)	Mirksi pakaitomis raudona-mėlyna	Išsijungia ir išsijungia vienu metu
Poravimas su telefonu	Mėlyna	Nepertraukiamai mirksi
Atsijungęs arba budėjimo režimu	Mėlyna	Mirksi kas 5 sekundes
Pokalbio metu	Mėlyna	Mirksi 3 kartus kas 4 sekundes
Muzikos klausymo metu	Mėlyna	Mirksi 2 kartus kas 5 sekundes
Baterija iškrauta	Raudona	Mirksi vieną kartą kas 9 sek.
Įkraunama	Raudona	Dega nepertraukiamai

2. Produkto naudojimas

2.1. Krovimas

- Akumuliatorius turi būti kraunamas su komplektuojamu USB kabeliu ir krovikliu.
- Raudonas LED indikatorius švies kol vyks krovimas ir išsijungs kai tik krovimas bus baigtas. Tai užtrunka maždaug 2,5 valandos kiekvieną kartą.

2.2. Įjungimas / Išjungimas

- Įjungimas: paspausti ir laikyti  mygtuką 2 sekundes, kol raudona ir mėlyna LED indikacija sumirksės 3 kartus vienu metu.
- Išjungimas: paspausti ir laikyti  mygtuką 2 sekundes kol raudona ir mėlyna LED indikacija išsijungs ir užges vienu metu

2.3. Sujungimas su įrenginiais

- Remtis Bluetooth sujungimo aprašymu, kuris yra mobilaus telefono ar muzikos grotuvo vartotojo gide.
- Kai įrenginys išjungtas, paspausti ir laikyti  mygtuką maždaug 10 sekundžių, kol mėlynas indikatorius pradės mirksėti, tuomet atleiskite mygtuką. Tuo metu įrenginys yra prijungimo būsenoje.
- Pasirinkite įrenginio pavadinimą „BBS200“, kurį matysite telefono ekrane ir įveskite prisijungimo kodą „0000“ tam, kad prijungti įrenginį prie mobilaus telefono
- Patikrinkite susijungimą paprasčiausiai skambindami ar grodami muziką iš telefono.





Pastaba: kai naudojama ir laisvų rankų funkcija, ir muzikos grotuvas – laisvų rankų funkcija visada turės pirmumą, o muzika tuo metu bus tiesiog užtildoma.

Pastaba: paskutinis prijungtas įrenginys bus automatiškai prijungiamas kiekvieną kartą. Paprasčiausiai įjunkite jį ir susijungimas bus įvykdytas.

2.4. Naudojimas automobilyje

- Įdėkite įrenginį į laikiklį ir prisekite prie saulės skydėlio automobilyje.
- Norėdami kokybiško garso, nedėkite įrenginio **ant prietaisų panelės**, arti lango, vėdinimo kanalų ar automobilio garsiakalbių.

3. Funkcijos

Funkcija	Mygtukas	Būsena	Veiksmas
Ijungimas		Išjungta	Paspausti ir laikyti 2 sekundes
Išjungimas		Ramybės, laukimo būsena	Paspausti ir laikyti 2 sekundes
Prijungimas		Išjungta	Paspausti ir laikyti 10 sekundžių
Atsiliepimas		Įeinantis skambutis	Trumpas paspaudimas
Baigti pokalbį		Pokalbis	Trumpas paspaudimas
Pabaigti pokalbį 1 linija ir atsiliepti 2		1 linija užimta	Dvigubas paspaudimas
Atmesti 2 linijos pokalbį		1 linija užimta	Paspausti ir laikyti 2 sekundes
Atmesti skambutį*		Įeinantis skambutis	Paspausti ir laikyti 2 sekundes
Balsinis skambinimas*		Laukimo būsena	Trumpas paspaudimas
Atmesti balso skambutį*		Balsinis skambutis	Trumpas paspaudimas
Perrinkti paskutinį numerį*		Laukimo būsena	Paspausti ir laikyti 2 sekundes
Skambučio perkėlimas*		Pokalbis**	Paspausti ir laikyti 2 sekundes
Privatus pokalbis		Pokalbis	Trumpas paspaudimas
Išjungti privatų pokalbį (įjungti garsiakalbį)		Privati būsena	Trumpas paspaudimas
Užtildyti		Pokalbis	Paspausti ir laikyti 2 sekundes
Išjungti užtildymą		Pokalbis	Paspausti ir laikyti 2 sekundes
Pagarsinti	+	Pokalbis/groja muzika	Trumpas paspaudimas
Patylinti	-	Pokalbis/groja muzika	Trumpas paspaudimas
Groti/pauzė	▶ ■	Muzika sustabdyta/groja	Trumpas paspaudimas
Sustabdyti muziką	▶ ■	Groja muzika	Paspausti ir laikyti 2 sekundes
Atgal	+	Groja muzika	Paspausti ir laikyti 2 sekundes
Į priekį	-	Groja muzika	Paspausti ir laikyti 2 sekundes

* suderinama su telefonais, kurie palaiko HFP.

** gali būti įvairiai, priklausomai nuo telefono modelio, pvz.: kai kurie telefonai gali atsijungti po pokalbio perkėlimo.

4. Įspėjimai

4.1. Visuomet paisykite vietinių teisės aktų naudodami mobiliuosius telefonus automobilyje.

4.2. Vartotojams neleidžiama daryti jokių pakeitimų įrenginiui. Jeigu bus padaryti bet kokie pakeitimai ar modifikacijos, kurios nepatvirtintos gamintojo, vartotojas praras garantiją.

Kontaktai pasiteiravimui:

UAB „Ainera“

Tel: +370 37 209747

El. paštas: pagalba@ainera.lt

www.ainera.lt